

הודפס באירלנד

www.dell.com | support.dell.com



0VH3YPA00

DVD, הפעלה ויצירה 30

H

Hardware Troubleshooter
(פותר בעיות החומרה) 43

I

ISP

ספק שירותי אינטרנט 12

M

MMC 19

W

Windows Vista® 12

Program Compatibility Wizard
(אשף תאימות תוכניות) 39

התקנה מחדש 53

Windows, התקנה מחדש 48

ש

שחזור הגדרות היצרן 50

שחזור מערכת 48

שימור אנרגיה 31

שירות לקוחות 55

שליחת מוצרים

להחזרה או לתיקון 58

שמע 66

ת

תוכנית האבחון של Dell 44

תכונות התוכנה 30

תמיכה בזיכרון 65

תקליטורים, הפעלה ויצירה 30

D

DellConnect 55

Dell Factory Image Restore 48

ע

עזרה

קבלת סיוע ותמיכה 54

ערכת שבבים 65

פ

פנייה אל Dell 59

פנייה מקוונת אל Dell 60

פרטי מחשב 65

פתרון בעיות 35

ק

קורא Memory Stick 19

קורא כרטיסי xD-Picture 19

קורא כרטיסי מדיה מרובים 19

ר

רשימת פעולות לביצוע באבחון 59

מחשב

משקל ומידות 66

מחשב, הגדרה 5

מנהלי התקנים והורדות 63

מעבד 64

מפרט 64

מפרט חשמל 66

מפרט פיזי 66

מרכז התמיכה של Dell 41

משאבים, מידע נוסף 62

נ

נורית פעילות של כונן קשיח 17

ו

סביבת המחשב 66

- ו**
- יכולות המחשב 30
 - יציאות ומחברים 65
- ז**
- כונן דיסק
 - גודלי דיסק נתמכים 22
 - כוננים והתקנים 64
 - כתובות דואר אלקטרוני לתמיכה 56
 - כתובת דואר אלקטרוני לתמיכה טכנית 56
- מ**
- מהירות רשת
 - בדיקה 36
 - מוצרים
 - מידע ורכישה 57
- החזרה במסגרת אחריות 57**
- התאמה אישית**
- הגדרות צריכת האנרגיה שלך 31
 - שולחן העבודה שלך 30
 - התחברות FTP, anonymous 56
 - התקנה מחדש של Windows 48
- ז**
- זיכרון
 - מזערי ומרבי 65
 - זרמית אוויר, לאפשר 5
- ח**
- חיבור
 - כבל רשת אופציונלי 8
 - חיבור אינטרנט 12
 - חיבור רשת
 - תיקון 36
 - חיבור רשת אלחוטי 36

אינדקס

א

אזור, הבטחה 5
אוזניות

מחבר קדמי 19

איתור מידע נוסף 62
אנרגיה

שימור 31

אפיק הרחבה 66

אתר האינטרנט של התמיכה של Dell 63
אתרי תמיכה

ברחבי העולם 55

ב

בעיות בחומרה

אבחון 43

בעיות זיכרון

פתרון 38

בעיות חשמל, פתרון 37

בעיות, פתרון 35

בעיות תוכנה 39

ג

גיבויים

יצירה 33

ד

דיסקים

שימוש 22

ה

הגדרה, לפני שתתחיל 5

הודעות מערכת 42

נספח

הודעה על מוצר של Macrovision

מוצר זה כולל טכנולוגית הגנה על זכויות יוצרים המוגן על ידי שיטות תביעה של פטנטים אמריקניים מסוימים וזכויות נוספות של קניין רוחני בבעלות חברת Macrovision ובעלי זכויות נוספים. אין להשתמש בטכנולוגיה זו, אלא באישור Macrovision Corporation, והיא מיועדת לשימוש ביתי ולמטרות צפייה מוגבלת בלבד, אלא אם כן התירה Macrovision Corporation שימוש אחר במוצר. אין לבצע במוצר הנדסה מהופכת ואין לפרקו.

סביבת המחשב		סביבת המחשב	
פעימת חצי סינוס: 40G למשך 22	אחסון	10% עד 90% (ללא התעבות)	לחות יחסית
אלפיות שנייה עם שינוי במהירות של 240			רטט מרבי:
אינץ' לשנייה (609 ס"מ לשנייה)		0.26 GRMS אקראי למשך 2 דקות בכל האוריינטציות התפעוליות	הפעלה
	גובה:		
15.2 – עד 3048 מטר (50 – עד 10,000 רגל)	הפעלה	2.2 GRMS אקראי למשך 15 דקות	אחסון
15.2 – עד 10,668 מטר (50 – עד 35,000 רגל)	אחסון		זעזוע מרבי:
G2 או פחות כמוגדר ב- ISA-S71.04-1985	רמת זיהום בטיסה	פעימת חצי סינוס: 40G למשך 2 אלפיות שנייה עם שינוי במהירות של 20 אינץ' לשנייה (1 ס"מ לשנייה)	הפעלה

מידות פיזיות		וידאו	
גובה	386.39 מ"מ (15.21 אינץ')	סוג	Intel X4500
רוחב	477.39 מ"מ (18.79 אינץ')	שמע	סוג
עומק	103.98 מ"מ (4.09 אינץ')		רמקולים משולבים
משקל (מקורב)	7.3 ק"ג (16.1 ליברות)	תצוגה	סוג
			18.5 אינץ', 16:9, WXGA (מטריצה פעילה TFT)
			רזולוציה מקסימלית 1366 x 768
סביבת המחשב		אספקת כוח	
	טמפרטורה:		הספק חשמלי
הפעלה	10°C עד 35°C צלזיוס 10.00°C עד 95°C (פרנהייט)	130 ואט	מתח
אחסון	-40°C עד 65°C צלזיוס -4.44°C עד 149°C (פרנהייט)	100-240 וולט זרם חילופין	סוללת גיבוי
		סוללה שטוחה ליתיום CR2032 של 3 וולט	

מחברים חיצוניים		כוננים והתקנים	
מחבר RJ45	מתאם רשת	כונן קשיח Serial	התקנים זמינים
שלושה מחברים בלוח הצידי ושלושה מחברים בלוח האחורי	USB 2.0	DVD-ROM ,ATA DVD+/- , (אופציונלי), RW (אופציונלי), מערך מיקרופון וקורא כרטיסי מדיה 8 ב- 1	
שני מחברים בלוח הצידי עבור מיקרופון/ line-in ואוזניות/line-out	שמע		זיכרון
מחבר אחד בלוח האחורי עבור line-out		800 MHz DDR2 דו-ערוצי	סוג
מחבר טורי אחד עם 4 פינים בלוח הצידי	IEEE 1394a	1 GB	מזערי
		4 GB	מרבי
			פרטי מחשב
		ערכת שבבי מערכת	Intel G41+ICH7

מפרט בסיסי

דגם מערכת

Inspiron One 19

סעיף זה מספק לך מידע בסיסי שייתכן ויהיה לך צורך בו, עבור התקנה, עדכון מנהלי התקן עבור המחשב והשדרוג שלו. לקבלת מפרט מפורט יותר, עיין במדריך השירות באתר התמיכה של Dell בכתובת support.dell.com.

 **הערה:** ההצעות עשויות להשתנות מאזור לאזור. לקבלת מידע נוסף אודות תצורת המחשב, לחץ **Start** ← **Help and Support** ובחר באפשרות להצגת המידע אודות המחשב שלך.

מעבד

Intel® Celeron®

Intel Celeron Dual-Core

Intel Pentium® Dual-Core

Intel Core™ 2 Duo

Intel Core2 Quad

כוננים והתקנים

כוננים	כונן קשיח פנימי אחד בגודל 3.5 אינץ', כונן אופטי אחד עם מגש טעינה
אלחוטית (אופציונלית)	LAN 802.11 b/g
מצלמה	1.3 מגה פיקסל

אם עליך:

ראה:

איתור תג השירות/קוד השירות המהיר שלך — עליך להשתמש בתג השירות לזיהוי המחשב שלך בכתובת **support.dell.com** או לפנות לתמיכה הטכנית

צדו האחורי של המחשב

איתור מנהלי התקנים והורדות

גישה לתמיכה טכנית ולעזרה למוצר

בדיקת מצב ההזמנה שלך ברכישות חדשות

איתור פתרונות ותשובות לשאלות נפוצות

איתור מידע לעדכונים של הרגע האחרון אודות שינויים טכניים במחשב או חומר עזר טכני מתקדם לטכנאים או למשתמשים מנוסים

אתר התמיכה של Dell™ בכתובת
support.dell.com

איתור מידע ומשאבים נוספים

ראה:	אם עליך:
<p>תקליטור מערכת הפעלה</p> <p>את תקליטור <i>Drivers and Utilities</i> (מנהלי התקנים ותוכניות שירות)</p> <p> הערה: עדכונים למנהלי התקנים ולתיעוד ניתן למצוא באתר התמיכה של Dell™ בכתובת support.dell.com</p>	<p>התקנה מחדש של מערכת ההפעלה</p> <p>הפעל תוכנית אבחון עבור המחשב, התקן מחדש של תוכנת מערכת המחשב השולחני, או עדכן מנהלי התקנים עבור המחשב וקובצי Readme</p>
<p>ה-<i>Dell Technology Guide</i> (מדריך הטכנולוגיה של Dell) מותקן בכונן הקשיח שלך</p>	<p>קבלת מידע נוסף אודות מערכת ההפעלה שברשותך, תחזוקה של ציוד היקפי, RAID, אינטרנט, Bluetooth®, רישות ודואר אלקטרוני</p>
<p>מסמכי הבטיחות והתקנות שסופקו עם המחשב שלך ועיין גם בדף הבית של התאימות לתקנות בכתובת: www.dell.com/regulatory_compliance</p>	<p>איתור מידע אודות שיטות בטיחות מומלצות עבור המחשב שלך</p> <p>עיין במידע בנושא אחריות, תנאים ותניות (ארה"ב בלבד), הוראות בנושא בטיחות, מידע בנושא תקינה, מידע ארגונומי וכן הסכם רישיון למשתמש קצה</p>

לפנייה אל Dell בנושא מכירות, תמיכה טכנית או שירות לקוחות:

1. בקר בכתובת **support.dell.com**.
2. ברר פרטים לגבי הארץ או האזור שלך בתפריט הנפתח **Choose A Country/Region** (בחר ארץ/אזור) בחלק התחתון של הדף.
3. לחץ על **Contact Us** (צור קשר) בצד השמאלי של הדף.
4. בחר בקישור המתאים לשירות או לתמיכה הנחוצים.
5. בחר בשיטת הפנייה לחברת Dell המתאימה לך.

פנייה אל Dell

על לקוחות בארה"ב להתקשר 800-WWW-DELL
(800-999-3355).

 **הערה:** אם אין ברשותך חיבור אינטרנט פעיל, באפשרותך למצוא מידע ליצירת קשר בחשבונית הרכישה, תעודת המשלוח, החשבון או קטלוג המוצרים של Dell.

חברת Dell מציעה כמה אפשרויות לתמיכה ולשירות באינטרנט ובטלפון. הזמינות משתנה לפי מדינה ומוצר, וייתכן שחלק מהשירותים לא יהיו זמינים באזורך.

עיין בתיעוד של מערכת ההפעלה כדי לברר את תוכן קובצי האתחול של המחשב. אם המחשב מחובר למדפסת, הדפס את כל הקבצים. אחרת, רשום את התוכן של כל קובץ לפני שתתקשר לחברת Dell.

- הודעת שגיאה, קוד צפוף או קוד אבחון:
- תיאור הבעיה וצעדים שביצעת לפתרון הבעיה:

לפני שתתקשר

 **הערה:** החזק את קוד המשלוח המהיר בהישג יד בעת ההתקשרות. הקוד יסייע למערכת המענה האוטומטי של Dell לנתב את שיחתך ביתר יעילות. ייתכן שתתבקש גם לספק את תג השירות שלך (הממוקם בגב המחשב שברשותך).

זכור למלא את 'רשימת פעולות לביצוע באבחון' שלהלן. אם ניתן, הפעל את המחשב לפני שתתקשר לחברת Dell לקבלת סיוע, והתקשר ממכשיר טלפון הנמצא סמוך למחשב. ייתכן שתתבקש להקיש פקודות מסוימות במקלדת, למסור מידע מפורט במהלך ביצוע פעולות, או לנסות צעדים אחרים לפתרון הבעיה שניתן לבצע רק במחשב עצמו. ודא שתיעוד המחשב נמצא בהישג ידך.

רשימת פעולות לביצוע באבחון

- שם:
- תאריך:
- כתובת:
- מספר טלפון:
- תג שירות (ברקוד בגב המחשב):
- קוד שירות מהיר:
- מספר אישור להחזרת חומרים (אם סופק על-ידי טכנאי תמיכה של Dell):
- מערכת הפעלה וגרסה:
- התקנים:
- כרטיסי הרחבה:
- האם אתה מחובר לרשת? כן/לא
- רשת, גרסה ומתאם רשת:
- תוכניות וגרסאות:

5. ארוז את הציוד המיועד להחזרה בחומרי האריזה המקוריים (או שווי-ערך).

 **הערה:** התשלום על הוצאות המשלוח הוא באחריותך. באחריותך גם לבטח את המוצרים שאתה מחזיר, ואתה לוקח על עצמך את הסיכון שהם יאבדו במהלך המשלוח לחברת Dell. חבילות לתשלום בעת המסירה (COD) לא יתקבלו.

 **הערה:** מוצרים מוחזרים שלא עונים על כל הדרישות לעיל, יידחו על-ידי הסניף המקבל של חברת Dell וישלחו חזרה אליך.

1. התקשר לחברת Dell לקבלת Return Material Authorization Number (מספר אישור להחזרת חומרים) וכתוב אותו בבירור ובאופן בולט על-גבי האריזה.

 **הערה:** לאיתור מספר הטלפון עבור האזור שלך, ראה "פנייה אל Dell" בעמוד 60.

2. כלול העתק של החשבונית ומכתב המתאר את סיבת ההחזרה.

3. כלול עותק של רשימת הפעולות לביצוע באבחון (ראה "רשימת פעולות לביצוע באבחון" בעמוד 59), המציין את הבדיקות שערכת ואת הודעות השגיאה שהתקבלו בתוכנית האבחון של Dell (ראה "תוכנית האבחון של Dell" בעמוד 44).

4. כלול אביזרים משויכים לפריטים המוחזרים (כבלי חשמל, תוכנה, מדריכים וכן הלאה), אם ההחזרה היא לשם קבלת זיכוי.

החזרת פריטים לתיקון במסגרת האחריות או לקבלת זיכוי

הכן את כל הפריטים שברצונך להחזיר, לצורכי תיקון או לצורכי זיכוי, באופן הבא:

 **הערה:** לפני שתחזיר את המוצר ל-Dell, הקפד לגבות את כל הנתונים בכונן הקשיח ובכל התקן אחסון אחר במוצר. הסר מידע סודי, קנייני ואישי, כמו גם מדיה נשלפת, כגון תקליטורים וכרטיסי PC Card. Dell אינה אחראית למידע הסודי, הקנייני או האישי שלך; נתונים שאבדו או נפגמו; או מדיה שנפגמה או אבדה, שייתכן שהיו כלולים עם המוצר שהחזרת.

מידע על המוצר

אם אתה זקוק למידע לגבי מוצרים אחרים שניתן לרכוש מחברת Dell, או אם ברצונך לבצע הזמנה, בקר באתר האינטרנט של Dell בכתובת www.dell.com. לאיתור מספר הטלפון עבור האזור שלך או כדי לשוחח עם מומחה מכירות, ראה "פנייה אל Dell" בעמוד 60.

שירות מצב ההזמנות האוטומטי (Automated) (Order-Status Service)

לבדיקת מצב הזמנה כלשהי של מוצרי Dell, באפשרותך לגשת לאתר support.dell.com, או להתקשר לשירות מצב ההזמנות האוטומטי. מענה קולי מבקש ממך להזין את המידע הדרוש לאיתור הזמנתך ולדיווח על מצבה. לאיתור מספר הטלפון עבור האזור שלך, ראה "פנייה אל Dell" בעמוד 60.

אם יש בעיה בהזמנה שלך, כגון רכיבים חסרים, רכיבים שגויים או חיוב שגוי, צור קשר עם שירות הלקוחות של Dell. כשתתקשר, החזק בהישג יד את החשבונית או את ספח המשלוח. לאיתור מספר הטלפון עבור האזור שלך, ראה "פנייה אל Dell" בעמוד 60.

כתובות דואר אלקטרוני של התמיכה של Dell

- mobile_support@us.dell.com
- support@us.dell.com
- la-techsupport@dell.com (מדינות אמריקה הלטינית והקריביים בלבד)
- apsupport@dell.com (מדינות אסיה והאוקיינוס השקט בלבד)

כתובות דואר אלקטרוני של השיווק Dell של

- apmarketing@dell.com (מדינות אסיה והאוקיינוס השקט בלבד)
- sales_canada@dell.com (קנדה בלבד)
- פרוטוקול העברת קבצים אנונימי (FTP)
• ftp.dell.com

התחבר כמשתמש: anonymous (אלמוני), והשתמש בכתובת הדוא"ל שלך כסיסמה.

שירותים מקוונים

באפשרותך ללמוד על מוצרים ושירותים של Dell
באתרי האינטרנט הבאים:

- www.dell.com
- www.dell.com/ap (מדינות אסיה/האוקיינוס
השקט בלבד)
- www.dell.com/jp (יפן בלבד)
- www.euro.dell.com (אירופה בלבד)
- www.dell.com/la (מדינות אמריקה הלטינית
והקריביים)
- www.dell.ca (קנדה בלבד)

תוכל לגשת לתמיכת Dell באמצעות אתרי
האינטרנט וכתובות הדואר האלקטרוני הבאים:

אתרי התמיכה של Dell

- support.dell.com
- support.jp.dell.com (יפן בלבד)
- support.euro.dell.com (אירופה בלבד)
- supportapj.dell.com (דרום מזרח אסיה)

תמיכה טכנית ושירות לקוחות

שירות התמיכה של Dell זמין לענות על שאלותיך
אודות החומרה של Dell. צוות התמיכה שלנו
משתמש בתוכנית אבחון ממוחשבת כדי לספק
מענה מהיר ומדויק.

כדי לפנות לשירות התמיכה של Dell, ראה "לפני
שתתקשר" בעמוד 59 ולאחר מכן עיין בפרטים
ליצירת קשר באזורך או עבור אל
support.dell.com

DellConnect

DellConnect™ הוא כלי פשוט לגישה מקוונת
המאפשר לשותף השירות והתמיכה של Dell לגשת
למחשב שלך באמצעות חיבור פס-רחב, לאבחן את
הבעיה ולתקנה, כל זאת תחת הפיקוח שלך. לקבלת
מידע נוסף, בקר באתר

www.dell.com/DellConnect

קבלת עזרה

אם נתקלת בבעיה במחשב, תוכל לבצע את הצעדים הבאים לשם אבחון הבעיה ופתרונה:

1. ראה "פתרון בעיות" בעמוד 35 לקבלת מידע והליכים הקשורים לבעיה במחשב.
2. עיין ב-Dell Technology Guide (מדריך הטכנולוגיה של Dell) לקבלת מידע נוסף אודות אבחון ופתרון בעיות.
3. ראה "תוכנית האבחון של Dell" בעמוד 44 לעיון בהליכים להפעלת תוכנית האבחון של Dell.
4. מלא את "רשימת הפעולות לביצוע אבחון" בעמוד 59.
5. השתמש בערכת הכלים המקיפה של שירותים מקוונים של Dell, הזמינה באתר התמיכה של Dell (support.dell.com), לקבלת עזרה בהתקנה והליכים לפתרון בעיות. ראה "שירותים מקוונים" בעמוד 55 לקבלת רשימה מקיפה של התמיכה המקוונת של Dell.

6. אם השלבים שלעיל לא סייעו בפתרון הבעיה, ראה "לפני יצירת קשר עם Dell" בעמוד 59.

 **הערה:** התקשר לתמיכה של Dell מטלפון שנמצא בקרבת המחשב, על מנת שאנשי התמיכה יוכלו לסייע לך בהליכים הנחוצים.

 **הערה:** ייתכן שמערכת קודי השירות המהיר של Dell לא תהיה זמינה בכל המדינות.

כשתבקש להקיש את הקוד שלך במערכת המענה האוטומטי של Dell, הזן את קוד השירות המהיר לניתוב השיחה ישירות לאיש התמיכה המתאים. אם אין לך קוד שירות מהיר, פתח את התיקייה **Dell Accessories** (עזרי Dell), לחץ פעמיים על הסמל Express Service Code (קוד שירות מהיר) ופעל על פי ההנחיות.

 **הערה:** חלק מהשירותים אינם תמיד זמינים בכל האתרים הנמאים מחוץ לארה"ב. התקשר לנציג Dell לקבלת מידע אודות זמינות.

 **הערה:** אם תמתין זמן רב מדי והלוגו של מערכת ההפעלה מופיע, המשיך להמתין עד אשר יופיע שולחן העבודה של Microsoft® Windows®, ולאחר מכן כבה את המחשב ונסה שנית.

 **הערה:** השלבים הבאים משנים את רצף האתחול באופן חד פעמי בלבד. בהפעלה הבאה, המחשב יאתחל בהתאם להתקנים שצוינו בתוכנית הגדרת המערכת.

6. כאשר רשימת ההתקנים של האתחול מופיעה, בחר **CD/DVD/CD-RW Drive** והקש **<Enter>**.

7. לחץ על מקש כלשהו כדי **לאתחל מהתקליטור**. בצע את ההוראות המופיעות על המסך כדי להשלים את תהליך ההתקנה.

התקנה מחדש של Microsoft Windows

השלמת תהליך ההתקנה עשויה לארוך בין שעה לשעתיים. לאחר ההתקנה מחדש של מערכת ההפעלה, עליך להתקין מחדש גם את מנהלי ההתקן, תוכנית להגנה מפני וירוסים ותוכנות אחרות.

1. שמור וסגור את כל הקבצים הפתוחים וצא מכל התוכניות הפתוחות.

2. הכנס את התקליטור *Operating System* (מערכת הפעלה).

3. לחץ על **Exit (יציאה)** אם מופיעה ההודעה **Install Windows (התקן את Windows)**.

4. הפעל מחדש את המחשב.

5. עם הופעת הלוגו של DELL, הקש מיד על **<F12>**.

התקנה מחדש של מערכת ההפעלה

לפני שתתחיל

אם אתה שוקל להתקין מחדש את מערכת ההפעלה **Microsoft® Windows®** כדי לתקן בעיה במנהל התקן חדש שהותקן, נסה תחילה להשתמש ב-**Windows Device Driver Rollback** (חזרה למצב קודם של מנהל התקן). אם התכונה 'חזרה למנהל התקן קודם' של **Windows** אינה פותרת את הבעיה, השתמש בתכונה 'שחזור מערכת' כדי להחזיר את מערכת ההפעלה למצב שבו הייתה לפני התקנת מנהל ההתקן החדש. ראה "Restore System" (שחזור מערכת) בעמוד 48.

התראה: לפני ביצוע ההתקנה, גבה את כל קובצי הנתונים בכוון הקשיח. בתצורות כוון קשיח רגילות, הכוון הקשיח הוא הכוון המזוהה ראשון על-ידי המחשב.

השתמש בדיסק ההתקנה מחדש של מערכת ההפעלה רק כאמצעי אחרון לשחזור מערכת ההפעלה.

כדי להתקין מחדש את **Windows**, תזדקק לפריטים הבאים:

- תקליטור מערכת ההפעלה
- התקליטור **Drivers and Utilities** (מנהלי התקנים ותוכניות שירות) של **Dell**

הערה: תקליטור **Drivers and Utilities** (מנהלי התקנים ותוכניות שירות) של **Dell** מכיל מנהלי התקנים שהותקנו במהלך הרכבת המחשב. השתמש בתקליטור **Drivers and Utilities** (מנהלי התקנים ותוכניות שירות) של **Dell** כדי לטעון את מנהלי ההתקן הדרושים. בהתאם לאזור ממנו הזמנת את המחשב, או אם הזמנת את התקליטור, ייתכן שתקליטורי מנהלי התקן ותוכניות שירות ו-מערכת הפעלה של **Dell** לא צורפו לתחשב שלך.

8. בחר בתיבת הסימון כדי לאשר שברצונך להמשיך לאתחל מחדש את הכונן הקשיח ולשחזר את תוכנת המערכת להגדרות היצרן, ולאחר מכן לחץ על **Next** (הבא).
- תהליך השחזור יתחיל והוא עשוי לארוך חמש דקות או יותר. בסיום השחזור של מערכת ההפעלה והיישומים המותקנים מראש למצב הראשוני, תוצג הודעה.
9. לחץ על **Finish** (סיום) כדי לאתחל מחדש את המערכת.

2. בחר באפשרות **Repair Your Computer** (תקן את המחשב).
3. החלון **System Recovery Options** (אפשרויות שחזור מערכת) מופיע.
4. בחר פריסת מקלדת ולחץ על **Next** (הבא).
5. כדי לגשת לאפשרויות השחזור, היכנס למחשב כמשתמש מקומי. כדי לגשת אל שורת הפקודה, הקלד את הערך **administrator** בשדה **User name** (שם משתמש), ולאחר מכן לחץ על **OK** (אישור).
6. לחץ על **Dell Factory Image Restore**. מסך הפתיחה של **Dell Factory Image Restore** מופיע.
 **הערה:** בהתאם לתצורה שהגדרת, ייתכן שיהיה עליך לבחור באפשרות **Dell Factory Tools** ולאחר מכן באפשרות **Dell Factory Image Restore**.
7. לחץ על **הבא**. המסך **Confirm Data Deletion** (אישור מחיקת נתונים) מופיע.
 **הערה:** אם לא תרצה להמשיך בהפעלת **Factory Image Restore**, לחץ על **Cancel** (ביטול).

Dell Factory Image Restore

התראה: שימוש ב-Dell Factory Image Restore מוחק לצמיתות את כל הנתונים בכונן הקשיח ומסיר את כל התוכניות או מנהלי ההתקנים שהותקנו לאחר קבלת המחשב. אם ניתן, גבה את הנתונים לפני שתשתמש באפשרות זו. השתמש ב-Dell Factory Image Restore רק אם שימוש ב-System Restore לא פתר את הבעיה במערכת ההפעלה.

הערה: Dell Factory Image Restore אינו זמין אם בוצע פירמוט או חלוקת מחיצות בכונן הקשיח באמצעות תקליטור מערכת ההפעלה.

הערה: Dell Factory Image Restore עשוי שלא להיות זמין בארצות מסוימות או במחשבים מסוימים.

השתמש ב-Dell Factory Image Restore רק כאמצעי אחרון לשחזור מערכת ההפעלה. אפשרויות אלה משחזרות את הכונן הקשיח למצב הפעולה שבו היה בעת רכישת המחשב. כל התוכניות והקבצים שהתווספו מאז קבלת המחשב — כולל קובצי נתונים — נמחקים לצמיתות מהכונן הקשיח. קובצי נתונים כוללים מסמכים, גיליונות אלקטרוניים, הודעות דואר אלקטרוני, תמונות דיגיטליות, קובצי מוסיקה וכן הלאה. במידת האפשר, בצע גיבוי של כל הנתונים לפני שימוש ב-Factory Image Restore.

1. הפעל את המחשב. עם הופעת הלוגו של Dell, הקש <F8> מספר פעמים כדי לגשת לחלון **Advanced Boot Options** (אפשרויות אתחול מתקדמות).

הערה: אם תמתין זמן רב מדי והלוגו של מערכת ההפעלה מופיע, המשך להמתין עד אשר יופיע שולחן העבודה של Microsoft® Windows®, ולאחר מכן כבה את המחשב ונסה שנית.

במקרה ששימוש ב-System Restore לא פתר את הבעיה, באפשרותך לבטל את שחזור המערכת האחרון.

ביטול שחזור המערכת האחרון

 **הערה:** לפני ביטול שחזור המערכת האחרון, שמור את כל הקבצים הפתוחים וסגור אותם וצא מכל התוכניות הפתוחות. אין לשנות, לפתוח או למחוק קבצים או תוכניות כלשהם עד לאחר השלמת שחזור המערכת.

1. לחץ על **Start** (התחל) .

2. בתיבת החיפוש, הקלד System Restore (שחזור מערכת) והקש <Enter>.

3. לחץ על **Undo my last restoration** (בטל את השחזור האחרון שלי) ולחץ על **Next** (הבא).

 **התראה:** גבה את קובצי הנתונים באופן קבוע. **System Restore** (שחזור מערכת) אינו בודק את קובצי הנתונים ואינו משחזר אותם.

 **הערה:** ההוראות שלהלן מתייחסות לתצוגת ברירת המחדל של Windows, ולכן ייתכן כי לא יהיו ישימות אם שינית את ההגדרות במחשב Dell™ שברשותך לתצוגה קלאסית של Windows.

הפעלת System Restore (שחזור מערכת)

1. לחץ על **Start** (התחל) .

2. בתיבת החיפוש, הקלד System Restore (שחזור מערכת) והקש <Enter>.

 **הערה:** ייתכן שיופיע החלון **User Account Control** (בקרת חשבון משתמש). אם אתה מוגדר במחשב כמנהל מערכת, לחץ על **המשך**, ואם לא - פנה למנהל המערכת כדי להמשיך בפעולה הרצויה.

3. לחץ על **Next** (הבא) ובצע את שאר ההנחיות המופיעות על המסך.

שחזור מערכת ההפעלה

- אם קיבלת תקליטור Operating System (מערכת הפעלה) יחד עם המחשב שברשותך, באפשרותך להשתמש בו לשחזור מערכת ההפעלה. עם זאת, גם השימוש בתקליטור מערכת ההפעלה גורם למחיקת כל הנתונים שבכונן הקשיח. השתמש בדיסק רק אם שימוש ב- System Restore וב- Dell Factory Image Restore לא פתר את הבעיה במערכת ההפעלה.

שחזור מערכת

מערכת ההפעלה Windows מספקת אפשרות של שחזור מערכת המאפשרת להחזיר את המחשב למצב פעולה קודם (מבלי להשפיע על קובצי נתונים), אם שינויים בחומרה, בתוכנה או בהגדרות מערכת אחרות הותירו את המחשב במצב פעולה בלתי רצוי. כל שינוי המבוצע באמצעות System Restore (שחזור מערכת) הוא הפיך לגמרי.

ניתן לשחזר את מערכת ההפעלה בדרכים הבאות:

- System Restore (שחזור מערכת) מחזיר את המחשב למצב הפעלה מוקדם יותר, מבלי להשפיע על קובצי נתונים. השתמש בשחזור המערכת כפתרון ראשון לשחזור מערכת ההפעלה ולשימור קובצי הנתונים.
- Dell Factory Image Restore מחזיר את הכונן הקשיח למצב ההפעלה שבו היה בעת רכישת המחשב. הליך זה מוחק לצמיתות את כל הנתונים בכונן הקשיח ומסיר את כל התוכניות שהותקנו לאחר קבלת המחשב. השתמש ב- Dell Factory Image Restore רק אם שימוש ב- System Restore לא פתר את הבעיה במערכת ההפעלה.

9. עם סיום הבדיקות, סגור את מסך הבדיקה
Choose An Option כדי לחזור אל המסך
(בחירת אפשרות).

10. כדי לצאת מ- Dell Diagnostics ולהפעיל
מחדש את המחשב, לחץ על **Exit** (יציאה).

11. הוצא את תקליטור *Drivers and Utilities*
(מנהלי התקנים ותוכניות שירות).

4. בתפריט שמופיע, בחר באפשרות **Boot from CD-ROM** (אתחל מכונן תקליטורים) והקש **<Enter>**.

5. הקש 1 כדי להפעיל את תפריט התקליטור והקש **<Enter>** כדי להמשיך.

6. בחר **Run the 32 Bit Dell Diagnostics** (הפעל את תוכנית האבחון של Dell בעלת 32 הסיביות) מהרשימה הממוספרת. אם רשומות מספר גרסאות, בחר את הגרסה המתאימה למחשב שברשותך.

7. בחר בבדיקה שברצונך להפעיל.

8. אם במהלך בדיקה המערכת נתקלת בבעיה, מופיעה הודעה עם קוד השגיאה ותיאור הבעיה. רשום את קוד השגיאה ותיאור הבעיה ופנה אל Dell (ראה "פנייה אל Dell" בעמוד 60).

 **הערה:** תג השירות של המחשב מוצג בחלק העליון של כל מסך בדיקה. תג השירות עוזר לך לזהות את המחשב שלך בעת הפנייה ל-Dell.

הפעלת תוכנית האבחון של Dell Drivers and Utilities (מנהלי התקנים ותוכניות שירות)

1. הכנס את התקליטור *Drivers and Utilities* (מנהלי התקנים ותוכניות שירות) לכונן.

2. כבה והפעל מחדש את המחשב. עם הופעת הלוגו של DELL, הקש מיד על **<F12>**.

 **הערה:** אם תמתין זמן רב מדי והלוגו של מערכת ההפעלה מופיע, המשיך להמתין עד אשר יופיע שולחן העבודה של Microsoft® Windows®, ולאחר מכן כבה את המחשב ונסה שנית.

 **הערה:** השלבים הבאים משנים את רצף האתחול באופן חד פעמי בלבד. בהפעלה הבאה, המחשב יאתחל בהתאם להתקנים שצוינו בתוכנית הגדרת המערכת.

3. כאשר רשימת ההתקנים של האתחול מופיעה, ממן את **CD/DVD/CD-RW** והקש **<Enter>**.

Partition. Press any key
Dell (מאתחל את .to continue
Diagnostic Utility Partition. הקש על
מקש כלשהו כדי להמשיך).

d. הקש על מקש כלשהו כדי לעבור לחלון
Choose An Option (בחירת אפשרות).

אם PSA אינו מופעל:

הקש על מקש כלשהו כדי להפעיל את תוכנית
האבחון Dell Diagnostics ממחיצת תוכנית
השירות לאבחון בכונן הקשיח.

4. בחר בבדיקה שברצונך להפעיל.

5. אם במהלך בדיקה המערכת נתקלת בבעיה,
מופיעה הודעה עם קוד השגיאה ותיאור הבעיה.
רשום את קוד השגיאה ותיאור הבעיה ופנה אל
Dell (ראה "פנייה אל Dell" בעמוד 60).

 הערה: תג השירות של המחשב מוצג בחלק
העליון של כל מסך בדיקה. תג השירות עוזר ל-
לזהות את המחשב שלך בעת הפנייה ל-Dell.

6. עם סיום הבדיקות, סגור את מסך הבדיקה
כדי לחזור אל המסך Choose An Option
(בחירת אפשרות).

7. כדי לצאת מ-Dell Diagnostics ולהפעיל
מחדש את המחשב, לחץ על Exit (יציאה).

 הערה: אם מופיעה הודעה המציינת כי
לא נמצאה מחיצה של תוכנית שירות
לאבחון, הפעל את תוכנית האבחון של Dell
מהתקליטור Drivers and Utilities (מנהלי
התקנים ותוכניות שירות).

אם PSA מופעל:

a. PSA מתחיל להפעיל בדיקות.

b. אם PSA מסיים בהצלחה, מוצגת

ההודעה הבאה: "No problems
have been found with this
system so far. Do you
want to run the remaining
memory tests? This will
take about 30 minutes
or more. Do you want to
continue? (Recommended)."

(לא נמצאו בעיות במערכת עד כה. האם
ברצונך להפעיל את בדיקות הזיכרון
הנותרות? פעולה זו תימשך כ- 30 דקות
או יותר. האם ברצונך להמשיך? (מומלץ)).

c. אם נתקלת בבעיות בזיכרון, הקש <y>,
אחרת הקש <n>.

ההודעה הבאה מוצגת: "Booting
Dell Diagnostic Utility

תוכנית אבחון Dell

אם נתקלת בבעיה במחשב, בצע את הבדיקות שבסעיף "נעילות ובעיות תוכנה" בעמוד 39 והפעל את תוכנית האבחון של Dell, לפני שתפנה אל Dell בבקשה לסיוע טכני.

מומלץ להדפיס הליכים אלה לפני שתתחיל.

 **הערה:**תוכנית האבחון של Dell פועלת רק במחשבי Dell.

 **הערה:**המדיה *Drivers and Utilities* (מנהלי התקן ותכניות שירות) היא אופציונלית ועשויה שלא להיות מצורפת למחשב שברשותך.

עיינ ב-*Dell Technology Guide* (מדריך הטכנולוגיה של Dell) לסקירת המידע אודות התצורה של המחשב וודא שההתקן שברצונך לבדוק מופיע בתוכנית הגדרת המערכת ופעיל.

הפעל את תוכנית האבחון של Dell מהכונן הקשיח או מהתקליטור *Drivers and Utilities* (מנהלי התקנים ותוכניות שירות).

הפעלת תוכנית האבחון של Dell מהכונן

הקשיח

תוכנית האבחון של Dell ממוקמת במחיצה נסתרת בכונן הקשיח, המיועדת לתוכנית השירות.

 **הערה:** אם המחשב אינו מציג תמונת מסך, פנה אל Dell (ראה "פנייה אל Dell" בעמוד 60).

1. ודא שהמחשב מחובר לשקע חשמל שידוע לך שהוא תקין.

2. הפעל (או הפעל מחדש) את המחשב.

3. כאשר מופיע הלוגו DELL™, הקש מייד על <F12>. בחר **Diagnostics** (אבחון) מתפריט האתחול והקש <Enter>.

פעולה זו תגרום להפעלת Pre-boot System Assessment (PSA) - תוכנית לבדיקת המערכת לפני האתחול) במחשבים מסוימים.

 **הערה:** אם תמתין זמן רב מדי והלוגו של מערכת ההפעלה מופיע, המשך להמתין עד אשר יופיע שולחן העבודה של Microsoft® Windows®, ולאחר מכן כבה את המחשב ונסה שנית.

(פרמטר מחוץ לטווח עשוי להצביע על בעיה אפשרית בכונן הקשיח) — שגיאת S.M.A.R.T, כשל אפשרי בכונן הדיסק הקשיח. פנה אל Dell לקבלת סיוע (ראה "פנייה אל Dell" בעמוד 60).

Hardware Troubleshooter (פותר בעיות החומרה)

אם התקן אינו מזוהה במהלך הגדרת מערכת ההפעלה או מזוהה אך תצורתו מוגדרת בצורה שגויה, באפשרותך להשתמש ב-**Hardware Troubleshooter** (פותר בעיות החומרה) כדי לפתור את בעיית אי התאימות.

להפעלת Hardware Troubleshooter (פותר בעיות החומרה):

1. לחץ על **Start** (התחל)  ← **Help and Support** (עזרה ותמיכה).

2. הקלד `hardware troubleshooter` (פותר בעיות החומרה) בשדה החיפוש והקש `<Enter>` כדי להתחיל את החיפוש.

3. בתוצאות החיפוש, בחר באפשרות המתארת בצורה הטובה ביותר את הבעיה ובצע את שלבי הפתרון הנותרים.

• אם הכונן הקשיח הוא התקן האתחול שלך, ודא שהכבלים מחוברים כהלכה, שהכונן מותקן כהלכה ושהוא מחולק למחיצות כהתקן אתחול.

• היכנס להגדרות המערכת וודא שנתוני רצף האתחול נכונים (עייני ב-*Dell Technology Guide* (מדריך הטכנולוגיה של Dell) באתר התמיכה של Dell בכתובת support.dell.com).

No timer tick interrupt (אין פסיקה לתקתוק קוצב זמן) — ייתכן ששבב כלשהו בלוח המערכת אינו פועל כהלכה או שאירע כשל בלוח האם. פנה אל Dell לקבלת סיוע (ראה "פנייה אל Dell" בעמוד 60).

USB over current error (שגיאת זרם יתר ב-USB) — נתק את התקן ה-USB. התקן ה-USB שלך זקוק לאספקת חשמל גבוהה יותר כדי לפעול באופן תקין. השתמש במקור חשמל חיצוני כדי לחבר את התקן ה-USB, או אם ההתקן שלך כולל שני כבלי USB, חבר את שניהם.

שים לב - מערכת הבקרה העצמית של הכונן הקשיח דיווחה שפרמטר עבר את טווח הפעלתו הרגיל. Dell recommends that you back up your data regularly. A parameter out of range may or may not indicate a potential hard drive problem

הודעות מערכת

אם ישנה בעיה או שגיאה במחשב שלך, הוא עשוי להציג 'הודעת מערכת' שתייעץ לך לזהות את הגורם ואת הפעולה הדרושה לפתרון הבעיה.

 **הערה:** אם ההודעה שקיבלת אינה מופיעה בדוגמאות הבאות, עיין בתיעוד של מערכת ההפעלה או של התוכנית שאותה הפעלת כאשר ההודעה הופיעה. לחלופין, באפשרותך לעיין ב- *Dell Technology Guide* (מדריך הטכנולוגיה של Dell) בדיסק הקשיח שלך או באתר התמיכה של Dell בכתובת support.dell.com או לעיין בסעיף "פנייה אל Dell" בעמוד 60 לקבלת סיוע.

התראה! Previous attempts at booting this system have failed at checkpoint [nnnn]. לסייע בפתרון בעיה זו, אנא רשום את נקודת הבדיקה ופנה אל התמיכה הטכנית של Dell — המחשב נכשל בהשלמת שגרת האתחול שלוש פעמים ברציפות עקב אותה שגיאה. פנה אל Dell לקבלת סיוע (ראה "פנייה אל Dell" בעמוד 60).

CMOS checksum error (שגיאה בסכום ביקורת של CMOS) — כשל אפשרי של לוח האם או סוללת RTC חלשה. פנה אל Dell לקבלת סיוע (ראה "פנייה אל Dell" בעמוד 60).

CPU fan failure (כשל במאוורר CPU) — אירע כשל במאוורר ה-CPU. פנה אל Dell לקבלת סיוע (ראה "פנייה אל Dell" בעמוד 60).

Hard-disk (HDD) drive failure (כשל דיסק קשיח) — ייתכן כשל דיסק קשיח בעת ביצוע POST של הדיסק הקשיח. פנה אל Dell לקבלת סיוע (ראה "פנייה אל Dell" בעמוד 60).

Hard-disk drive failure (כשל דיסק קשיח) — ייתכן כשל דיסק קשיח בעת ביצוע אתחול של הדיסק הקשיח. פנה אל Dell לקבלת סיוע (ראה "פנייה אל Dell" בעמוד 60).

Keyboard failure (כשל מקלדת) — כשל במקלדת או כבל רופף. אם חיבור מחדש של הכבל לא פותר את הבעיה, החלף את המקלדת.

No boot device available (אין התקן אתחול זמין) — אין מחיצה שניתנת לאתחול בכונן הקשיח, כבל הכונן הקשיח רופף, או שלא קיים התקן הניתן לאתחול.



התראות (התראות של תמיכה טכנית רלוונטיות למחשב שלך)



סיוע מ-Dell (תמיכה טכנית עם DellConnect™, שירות לקוחות, הדרכה וערכות לימוד, עזרת "כיצד לבצע" באמצעות Dell on Call וסריקה מקוונת באמצעות PC CheckUp)



אודות המערכת שלך (תיעוד המערכת, מידע בנושא אחריות, מידע על המערכת, שדרוגים ואביזרים)

לקבלת מידע נוסף אודות **מרכז התמיכה של Dell** ואודות כלי התמיכה הזמינים, לחץ על הלשונית **Services** (שירותים) בכתובת support.dell.com

שימוש בכלי תמיכה

מרכז התמיכה של Dell

האתר של **Dell Support Center** מסייע לך לאתר את השירות, התמיכה והמידע הספציפי-למערכת הנחוצים לך.

כיד להפעיל את היישום, לחץ על הסמל  בשורת המשימות.

דף הבית של **מרכז התמיכה של Dell** מציג את מספר הדגם, תג השירות, קוד השירות המהיר שלך ופרטי יצירת קשר עם השירות.

דף הבית גם מספק קישורים עבור גישה אל:





עזרה עצמית (פתרון בעיות, אבטחה, ביצועי מערכת, רשת/אינטרנט, גיבוי/שחזור וכן מערכת הפעלה Windows)

Windows Vista

1. לחץ על **Start** (התחל)  ← **Control Panel** (לוח הבקרה) ← **Programs and Features** (תוכניות)
Use an older program with this version of Windows (השתמש בתוכנית ישנה יותר עם גרסה זו של Windows).
2. במסך הפתיחה, לחץ על **הבא**.
3. בצע את ההוראות המופיעות על המסך.

Windows 7

1. לחץ על **Start** (התחל) .
 2. בתיבת החיפוש, הקלד Use an older program with this version of Windows (שימוש בתוכנית ישנה יותר עם גרסה זו של Windows) והקש <Enter>.
 3. בצע את ההוראות של אשף תאימות התוכניות.
אם אתה נתקל בבעיות תוכנה אחרות —
- רשום את קוד השגיאה ותיאור הבעיה ופנה אל Dell (ראה "פנייה אל Dell" בעמוד 60).
 - גבה את הקבצים שלך מיד.

- השתמש בתוכנית לסריקת וירוסים כדי לבדוק את הדיסק הקשיח או התקליטורים.
- שמור וסגור קבצים ותכניות וכבה את המחשב באמצעות תפריט **התחל** .
- עיין בתיעוד התוכנה או פנה ליצרן התוכנה לקבלת מידע לפתרון בעיות:
 - ודא כי התוכנית תואמת למערכת ההפעלה המותקנת במחשב.
 - ודא כי המחשב עונה על דרישות החומרה המזעריות להפעלת התוכנה. לקבלת מידע, עיין בתיעוד של התוכנה.
 - ודא כי התוכנה הותקנה והוגדרה כראוי.
 - ודא שמנהלי ההתקנים אינם מתנגשים עם התוכנית.
 - במקרה הצורך, הסר את התוכנית והתקן אותה מחדש.

— אם המחשב מפסיק להגיב או שמסך כחול מופיע —
אזהרה: ⚠ ייתכן ותאבד נתונים אם אינך מצליח לבצע כיבוי של מערכת ההפעלה.

אם אינך מצליח לקבל תגובה של המחשב בחיצה על מקש במקלדת או בהזזת העכבר, לחץ לחיצה ארוכה על לחצן ההפעלה למשך 8 עד 10 שניות לפחות עד לכיבוי המחשב, ולאחר מכן הפעל מחדש את המחשב.

אם תוכנית מיועדת לגרסה קודמת של מערכת הפעלה Microsoft® Windows® —

הפעל את **אשף תאימות התוכניות**. אשף תאימות התוכניות מגדיר את התצורה של תוכנית כך שתופעל בסביבה דומה לגרסה ישנה יותר של סביבות מערכת ההפעלה Microsoft Windows.

בעיות היתקעות ותוכנה

אם המחשב אינו פועל — ודא שכבל החשמל מחובר היטב למחשב ולשקע החשמל.

— אם תוכנית כלשהי מפסיקה להגיב —
סיים את פעולת התוכנית:

1. הקש בו-זמנית <Ctrl><Shift><Esc>.
2. לחץ על **Applications** (יישומים).
3. לחץ על התוכנית שאינה מגיבה
4. לחץ על **סיים משימה**.

אם תוכנית קורסת שוב ושוב — עיין בתיעוד התוכנה. במקרה הצורך, הסר ולאחר מכן התקן מחדש את התוכנית.

 **הערה:** בדרך כלל, תוכנות כוללות הוראות התקנה בתיעוד או בתקליטור המצורפים אליהן.

בעיות זיכרון

אם מופיעה הודעה על כך שאין מספיק זיכרון —

- שמור וסגור את כל הקבצים הפתוחים וצא מכל התוכניות שבהן אינך משתמש כדי לבדוק אם הבעיה נפתרת.
- בדוק בתיעוד התוכנה מהן דרישות הזיכרון המינימליות. לקבלת סיוע פנה אל Dell (ראה "פנייה אל Dell" בעמוד 60).
- הפעל את תוכנית האבחון של Dell (ראה "תוכנית האבחון של Dell" בעמוד 44).

אם נתקלת בבעיות זיכרון אחרות —

- הפעל את תוכנית האבחון של Dell (ראה "תוכנית האבחון של Dell" בעמוד 44).
- פנה אל Dell (ראה "פנייה אל Dell" בעמוד 60).

אם אתה נתקל בהפרעה שמשבשת קליטה במחשב — אות לא רצוי גורם להפרעה על-ידי שיבוש או חסימה של אותות אחרים. מספר גורמים אפשריים להפרעות כוללים:

- כבלים מאריכים של חשמל, מקלדת ועכבר.
- התקנים רבים מדי מחוברים לאותו מפצל חשמל.
- מספר מפצלי שקעים מחוברים לאותו שקע חשמל.

בעיות חשמל

אם נורית ההפעלה כבויה — המחשב נמצא במצב שינה, כבוי, או אינו מקבל חשמל. כמו כן, ייתכן שיש בעיה בלוח המערכת.

• לחץ על לחצן ההפעלה כדי לחדש את הפעולה הרגילה.

• אם המחשב מחובר למפצל חשמל, ודא שמפצל החשמל מחובר לשקע חשמל ושהוא מופעל. נוסף על כך, עקוף התקנים לשמירת מתח, מפצלי שקעים וכבלים מאריכים, כדי לוודא שניתן להפעיל את המחשב כהלכה.

• ודא ששקע החשמל תקין. לשם כך חבר לו מכשיר אחר, כגון מנורה.

• אם הבעיה נמשכת, פנה אל Dell (ראה "פנייה אל Dell" בעמוד 60).

אם צבע נורית ההפעלה לבן קבוע והמחשב אינו מגיב —

פנה אל Dell (ראה "פנייה אל Dell" בעמוד 60).

אם נורית ההפעלה מהבהבת בלבן —

המחשב נמצא במצב שינה. הקש על מקש כלשהו במקלדת, הזז את העכבר או לחץ על לחצן ההפעלה כדי לחזור לפעולה רגילה.

אם נורית ההפעלה מאירה בכתום קבוע —

ללוח המערכת אין אפשרות לבצע אתחול. ייתכן שישנה בעיה בלוח המערכת או באספקת החשמל. לקבלת סיוע פנה אל Dell (ראה "פנייה אל Dell" בעמוד 60).

אם נורית ההפעלה מהבהבת בכתום —

המחשב זיהה שגיאה במהלך POST. הנורית תהבהב וכן יושמע הקוד של שלושה צפופי BIOS כדי לציין את השגיאה. לקבלת סיוע פנה אל Dell (ראה "פנייה אל Dell" בעמוד 60).

בעיות רשת

חיבורים אלחוטיים

אם חיבור הרשת האלחוטית אובד —

הנתב האלחוטי אינו מקוון או שאפשרות האלחוט במחשב הושבתה.

• בדוק את הנתב האלחוטי כדי לוודא שהוא מופעל ומחובר למקור הנתונים שלך (מודם כבלים או רכזת רשת).

• ייתכן שהפרעה כלשהי חוסמת את החיבור האלחוטי שלך או מפריעה לו. נסה לקרב את המחשב לנתב האלחוטי.

• צור מחדש את החיבור לנתב האלחוטי (ראה "הגדרת חיבור אלחוטי" בעמוד 13).

חיבורים קוויים

אם חיבור הרשת הקווייתאובד — כבל הרשת רופף או פגום.

• בדוק את הכבל כדי לוודא שהוא מחובר ולא פגום.

נוריות שלמות הקישור ופעילות הרשת שעל מחבר הרשת המשולב מאפשרות לך לוודא שהחיבור פועל ומספקות מידע אודות המצב:

נורית תקינות קישור

• ירוק — קיים חיבור טוב בין רשת -10/100 Mbps לבין המחשב.

• כתום — קיים חיבור טוב בין רשת של 1000 מגה-סיביות לשנייה לבין המחשב.

• נורית כבויה — המחשב אינו מזהה חיבור פיזי לרשת.

 **הערה:** נורית שלמות הקישור שעל מחבר הרשת מיועדת לחיבור הכבל הקווי בלבד. נורית שלמות הקישור לא מספקת מידע אודות מצב החיבורים האלחוטיים.

נורית פעילות רשת

• צהוב מהבהב — מציין פעילות ברשת.

• כבוי — מציין שאין פעילות ברשת.

פתרון בעיות

סעיף זה מספק מידע אודות פתרון בעיות למחשב שלך. אם אין באפשרותך לפתור את הבעיה באמצעות ההנחיות הבאות, ראה "שימוש בכלי תמיכה" בעמוד 41 או "פנייה אל Dell" בעמוד 60.

קודי צפצוף

במהלך ההפעלה, המחשב משמיע סדרת צפצופים אם לא ניתן להציג במסך שגיאות או בעיות. סדרת צפצופים זו, הנקראת קוד צפצוף, מזהה בעיה.

אם המחשב מצפצף במהלך ההפעלה, רשום את קוד הצפצוף ופנה אל Dell (ראה "פנייה אל Dell" בעמוד 60).

בעיה אפשרית	סדרת צפצופים (קוד צפצוף)	
כשל אפשרי בלוח האם - כשל בסכום הביקורת (checksum) של ה-BIOS ROM	אחד	
לא זוהה RAM	שניים	
כשל אפשרי בלוח האם - שגיאה בערכת השבבים	שלושה	
כשל קריאה/כתיבה ב-RAM	ארבעה	
כשל שעון זמן אמת	חמישה	
כשל בכרטיס הווידאו או בשבב	שישה	
כשל במעבד	שבעה	
כשל בצג	שמונה	

Dell Dock

Dell Dock היא קבוצת מסלים המספקת גישה נוחה ליישומים, קבצים ותיקיות הנמצאים בשימוש תכוף. באפשרותך להתאים אישית את ה-Dock על-ידי:

- שינוי הצבע והמיקום של ה-Dock
- שינוי תפקוד הסמלים

- הוספה או הסרה של סמלים
- קיבוץ סמלים קשורים בקטגוריות



הסרת קטגוריה או סמל

1. לחץ לחיצה ימנית על הקטגוריה או הסמל ב-Dock ולחץ על **מחק קיצור דרך או מחק קטגוריה**.

2. בצע את ההוראות המופיעות על המסך.

התאמה אישית של ה-Dock

1. לחץ באמצעות לחצן העכבר הימני על ה-Dock ולחץ על **הגדרות מתקדמות...**

2. בחר את האפשרות הרצויה כדי להתאים אישית את ה-Dock.

הוספת קטגוריה

1. לחץ לחיצה ימנית על ה-Dock, לחץ על **הוסף ← קטגוריה**. החלון **הוספה/עריכה של קטגוריה** מוצג.

2. הזן כותרת עבור הקטגוריה בשדה **כותרת**.

3. בחר סמל עבור הקטגוריה מהשדה **בחר תמונה**.

4. לחץ על **שמור**.

הוספת סמל

גרור ושחרר את הסמל ב-Dock או בקטגוריה.

הערה:  מהדורות מסוימות של Windos Vista מספקות אפשרות לגבות את המחשב.

2. בצע את ההוראות של האשף **גיבוי קבצים**.

Windows 7

1. לחץ על **התחל**  ← **לוח הבקרה** ← **גיבוי ושחזור**.

2. לחץ על **הגדר גיבוי....**

3. בצע את ההוראות של האשף **הגדרת גיבוי**.

Windows 7

1. לחץ על **התחל**  ← **לוח הבקרה** ← **תחילת העבודה** ← **העבר קבצים ממחשב אחר**.

2. עקוב אחר ההוראות שבאשף **Windows Easy Transfer**.

גיבוי הנתונים

מומלץ שתגבה מעת לעת קבצים ותיקיות במחשב. כדי לגבות קבצים:

Windows Vista

1. לחץ על **התחל**  ← **לוח הבקרה** ← **מערכת ותחזוקה** ← **מרכז הגיבוי והשחזור** ← **גיבוי קבצים**.

אם החלון **בקרת חשבון משתמש** מופיע, לחץ על **המשך**.

העברת מידע למחשב חדש

Windows Vista

 **הערה:** ההוראות שלהלן מתייחסות לתצוגת ברירת המחדל של Windows, ולכן ייתכן כי לא יהיו ישימות אם שינית את ההגדרות במחשב Dell™ שברשותך לתצוגה קלאסית של Windows.

1. לחץ על  **התחל** ← **לוח הבקרה** ← **מערכת ותחזוקה** ← **מסך פתיחה** ← **העברת קבצים והגדרות**.

אם החלון **בקרת חשבון משתמש** מופיע, לחץ על **המשך**.

2. עקוב אחר ההוראות שבאשף **Windows Easy Transfer**.

• **High performance** (ביצועים גבוהים) —

אפשרות צריכת חשמל זו מספקת את רמת ביצועי המערכת הגבוהה ביותר במחשב, על-ידי התאמת מהירות המעבד לפעילות שלך ועל-ידי מיטוב ביצועי המערכת.

Windows 7

• **Power saver** (חיסכון בחשמל) — אפשרות

צריכת חשמל זו חוסכת חשמל במחשב על-ידי הפחתת ביצועי המערכת כדי להשיג ניצול מרבי של חיי המחשב ועל-ידי הפחתה של כמות האנרגיה שצורך המחשב במהלך חייו.

• **Balanced (recommended)** (מאוזנת)

— אפשרות צריכת חשמל זו מאזנת אוטומטית את ביצועי המחשב על-ידי צריכת אנרגיה בחומרה הפעילה בלבד.

התאמה אישית של הגדרות צריכת האנרגיה

באפשרותך להשתמש באפשרויות צריכת החשמל במערכת ההפעלה שלך כדי להגדיר את התצורה של הגדרות צריכת החשמל במחשב. מערכת ההפעלה **Microsoft® Windows®** המותקנת במחשב Dell שלך, מספקת את האפשרויות הבאות:

Windows Vista

- **Dell Recommended** (מומלץ על-ידי Dell) — אפשרות צריכת חשמל זו מציעה ביצועים מלאים בעת הצורך וחיסכון בחשמל בזמן חוסר פעילות.
- **Power saver** (חיסכון בחשמל) — אפשרות צריכת חשמל זו חוסכת חשמל במחשב על-ידי הפחתת ביצועי המערכת כדי להשיג ניצול מרבי של חיי המחשב ועל-ידי הפחתה של כמות האנרגיה שצורך המחשב במהלך חייו.

התאמה אישית של שולחן העבודה

באפשרותך להשתמש באפשרויות ההתאמה האישית הזמינות במערכת ההפעלה כדי לשנות את המראה, הרזולוציה, הטפט, שומר המסך, וכן הלאה.

Windows Vista

1. לחץ באמצעות לחצן העכבר הימני במקום ריק בשולחן העבודה.

2. לחץ על **Personalize** (התאם אישית), כדי לפתוח את החלון **Personalize appearance and sounds** (התאם אישית מראה וצלילים) וכדי ללמוד עוד אודות אפשרויות התאמה אישית.

Windows 7

1. לחץ באמצעות לחצן העכבר הימני במקום ריק בשולחן העבודה.

2. לחץ על **Personalize** (התאם אישית), כדי לפתוח את החלון **Change the visuals and sounds on your computer** (המראה והצלילים במחשב) וכדי ללמוד עוד אודות אפשרויות התאמה אישית.

תכונות התוכנה

 **הערה:** לקבלת מידע נוסף אודות התכונות המתוארות בסעיף זה, עיין ב-*Dell Technology Guide* הזמין במחשב שלך או באתר התמיכה של Dell בכתובת support.dell.com.

פרודוקטיביות ותקשורת

באפשרותך להשתמש במחשב שלך כדי ליצור מצגות, חוברות, כרטיסי ברכה, עלונים וגיליונות אלקטרוניים. כמו כן, באפשרותך לערוך ולהציג תמונות ותצלומים דיגיטליים. בדוק בהזמנת הרכש שלך אילו תכונות מותקנות במחשב שלך.

לאחר ההתחברות לאינטרנט, באפשרותך לגשת לאתרי אינטרנט, להגדיר חשבון דואר אלקטרוני, להעלות ולהוריד קבצים, ולבצע משימות קשורות אחרות.

בידור ומולטימדיה

באפשרותך להשתמש במחשב כדי לצפות בוידאו, לשחק במשחקים, ליצור תקליטורים משלך, להאזין למוזיקה ולתחנות רדיו. ייתכן שכוון הדיסקים האופטי שלך תומך בתבניות מרובות של מדיית דיסקים, לרבות תקליטורים ותקליטורי DVD.

באפשרותך להוריד או להעתיק קובצי תמונות ווידאו מהתקנים ניידים, כגון מצלמות דיגיטליות וטלפונים סלולריים. יישומי תוכנה אופציונליים מאפשרים לך לארגן וליצור קובצי מוזיקה ווידאו שאותם ניתן להקליט על-גבי דיסק, לשמור במוצרים ניידים כגון נגני MP3 והתקני כף יד לבידור, או להפעיל ולהציג ישירות במכשירי טלוויזיה, מקרנים וציוד קולנוע ביתי המחוברים למחשב.

1 מחוון פעילות מצלמה — מציין אם המצלמה פעילה או כבויה.

2 מצלמה — מצלמה מובנית ללכידת וידאו, שיחות ועידה וצ'אט.

3 מיקרופון — מספק צליל איכותי לשיחות וידאו והקלטת קול.

תכונות תצוגה

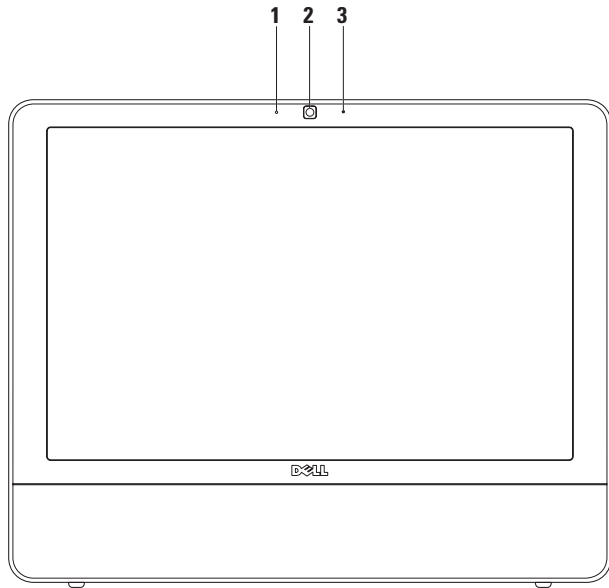

-
- 1  **מחבר מתח** — מתחבר לכבל החשמל. מראה המחבר עשוי להשתנות.
-
- 2  **מחבר מקבילי** — מתחבר למדפסות וסורקים ישנים יותר.
-
- 3  **מחבר רשת** — מתחבר לרשת או להתקן פס רחב, אם אתה משתמש ברשת קווית. שתי הנוריות שליד המחבר מציינות את המצב והפעילות לגבי חיבור רשת קווית.
-
- 4  **מחבר עכבר PS/2** — מתחבר לעכבר PS/2 סטנדרטי.
-
- 5  **מחבר Line-out** — מתחבר למערכות שמע או רמקול עם אספקת חשמל.
-
- 6  **מחבר מקלדת PS/2** — מתחבר למקלדת PS/2 סטנדרטית.
-
- 7  **מחברי USB 2.0 (3)** — מתחברים להתקני USB, כגון עכבר, מקלדת, מדפסת, כונן חיצוני או נגן MP3.
-
- 8  **מחבר טורי** — מתחבר למדפסות ומודמים חיצוניים ישנים יותר.
-

מחברי הלווח האחורי

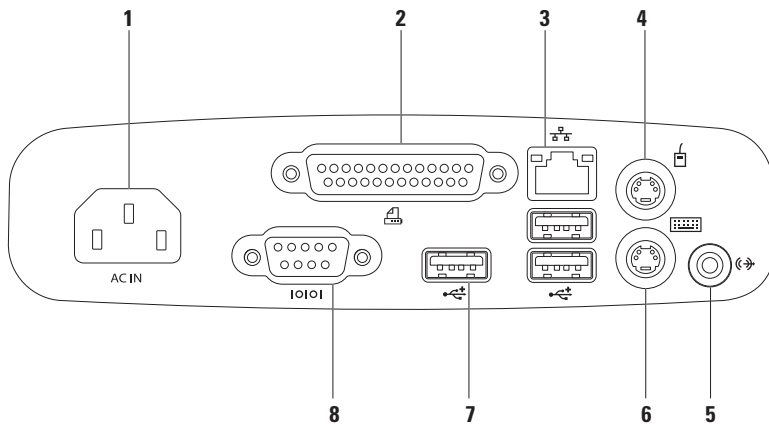

1 כיסוי תושבת הרכבה VESA — מכסה את חורי הברגים של תושבת ההרכבה של VESA. הסר כיסוי זה כדי להתקין את המחשב על תושבת ההרכבה VESA. ניתן לרכוש את תושבת ההרכבה VESA מאתר האינטרנט של Dell הכתובת www.dell.com.

2 מחברי לוח אחורי — חבר USB, שמע והתקנים אחרים למחברים המתאימים.

3 תג שירות/קוד שירות מהיר — השתמש במידע זה כדי לזהות את המחשב שלך באתר support.dell.com או בעת פנייה לתמיכה הטכנית.

מאפייני תצוגה גב המחשב

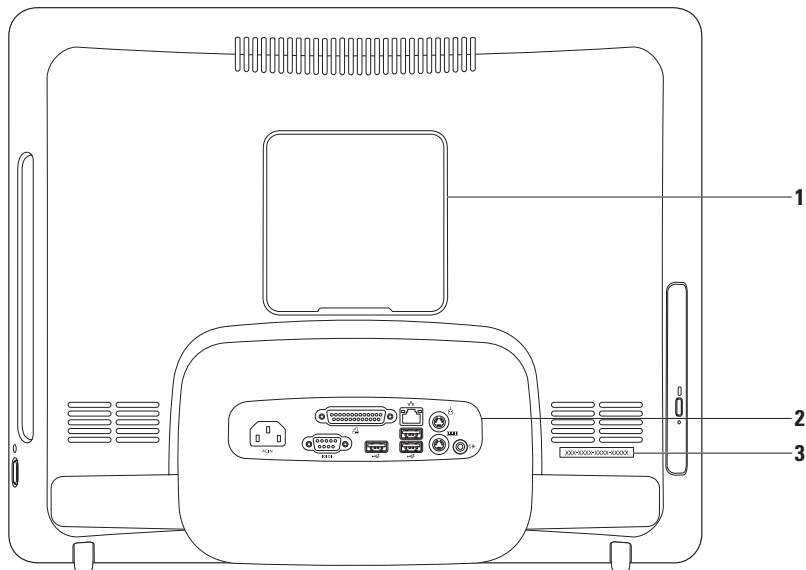

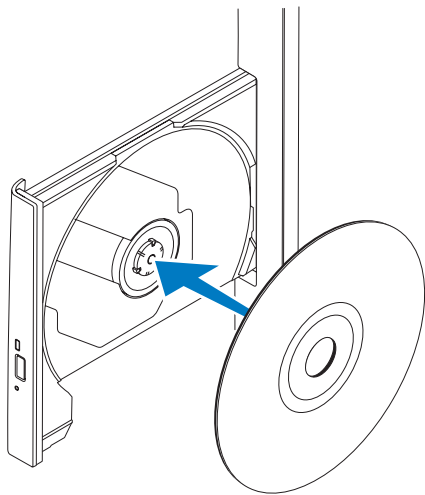

שימוש בכונן האופטי

△ התראה: בעת פתיחה או סגירה של מגש הדיסקים, אל תלחץ עליו כלפי מטה. כאשר הכונן אינו בשימוש, השאר את המגש סגור.

△ התראה: אל תזיז את המחשב בעת הפעלה או צריבה של הדיסק.

1. לחץ על לחצן ההוצאה בכונן האופטי.
2. משוך את מגש הכונן האופטי.
3. הנח את הדיסק כאשר הצד המודפס פונה כלפיך והצמד את הדיסק לציר הכונן.
4. דחוף בעדינות את מגש הכונן האופטי חזרה לתוך הכונן.

1 מעמד מחשב — מספק יציבות למחשב וגם מאפשר לך לכוונן את הצג זווית צפייה נוחה.

2 חריץ כבל אבטחה — משמש לחיבור מנעול זמין אל המחשב.

3 לחצן פליטה של הכונן האופטי — פותח את הכונן האופטי בעת לחיצה עליו.

4 תאורת כונן אופטי — מהבהבת בעת לחיצה על לחצן הפליטה של הכונן האופטי או כאשר דיסק נקרא.

5 כונן אופטי — מפעיל או צורב תקליטורים או תקליטורי DVD. הקפד להכניס את הדיסק כשהצד המודפס פונה כלפיה.

מבט משמאל

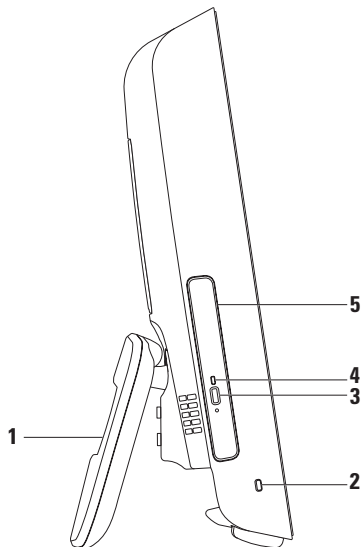

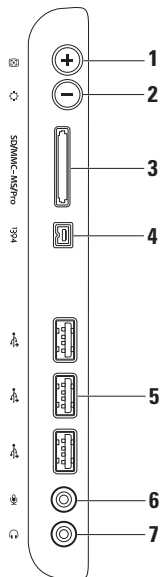

-
- 1  **לחצן כוונון אוטומטי** — מכוונן באופן אוטומטי את הצג לאות הווידאו הנכנס.
-
- 2  **לחצן כוונון בהירות** — מספק גישה ישירה לתפריט הבקרה "בהירות". באפשרותך להגביר או להפחית את הבהירות על-ידי שינוי בקר המחוון. השתמש בלחצן + (לחצן כוונון אוטומטי) או בלחצן - (לחצן כוונון בהירות) כדי לכוונן את המחוון.
-
- 3  **קורא כרטיסימדיה 8 ב-1** — מספק דרך מהירה ונוחה להצגה ושיתוף של תמונות דיגיטליות, מוזיקה, קטעי וידאו ומסמכים המאוחסנים בכרטיסי הזיכרון הדיגיטליים הבאים:
- כרטיס זיכרון (SD) Secure Digital
 - כרטיס Secure Digital Input Output (SDIO)
 - כרטיס מולטי מדיה (MMC)
 - Memory Stick
 - Memory Stick PRO
 - כרטיס xD-Picture Card
 - Hi Speed-SD
 - Hi Density-SD
-
- 4  **מחבר IEEE 1394a** — מתחבר להתקני מולטימדיה טוריים מהירים, כגון מצלמות וידאו דיגיטליות.
-
- 5  **מחברי USB 2.0 (3)** — מתחברים להתקני USB, כגון עכבר, מקלדת, מדפסת, כונן חיצוני או נגן MP3.
-
- 6  **חיבור מיקרופון או line-in או** — מתחבר למיקרופון או לכבל שמע לצורך קבלת קלט.
-
- 7  **מחבר אזניות או line-out** — מתחבר לאזניות. **הערה:** להתחברות לרמקול מוגבר או צערכת קול, השתמש במחבר line out שעל גב המחשב שלך.
-

לחצנים ומחברים בלוח הימני



1 לחצנים ומחברים בלוח הימני — כוונן הבהירות וחיבור USB, שמע והתקנים אחרים למחבר המתאים.

2 נורית פעילות כונן קשיח  — מאירה כאשר המחשב קורא או כותב נתונים. נורית מהבהבת מציינת פעילות של הכונן הקשיח.

התראה: כדי למנוע אובדן נתונים, אין לכבות את המחשב, להזיז אותו, או לכוונן את המעמד בשעה שנורית פעילות הכונן הקשיח מהבהבת. 

3 לחצן מתח ואור  — מדליק ומכבה את המחשב בעת לחיצה. הנורית במרכז לחצן זה מציינת את מצבי צריכת החשמל הבאים:

- כתום קבוע — ללוח המערכת אין אפשרות לבצע אתחול. ייתכן שישנה בעיה בלוח המערכת או באספקת החשמל. פנה אל Dell (ראה "פנייה אל Dell" בעמוד 60).
- כתום מהבהב — המחשב זיהה שגיאה במהלך בדיקה עצמית בהפעלה (POST). פנה אל Dell (ראה "פנייה אל Dell" בעמוד 60).
- לבן מהבהב — המחשב נמצא במצב שינה.
- לבן קבוע — המחשב דלוק.
- נורית כבויה — המחשב כבוי או במצב שינה.



שימוש במחשב Inspiron One

סעיף זה מספק מידע על התכונות הזמינות במחשב Inspiron One.

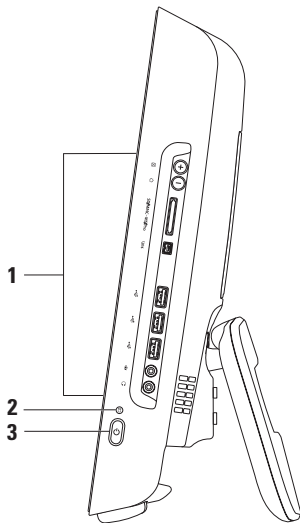
מבט מימין



Windows 7

1. שמור וסגור את כל הקבצים הפתוחים וצא מכל התוכניות הפתוחות.
2. לחץ על **התחל**  ← **לוח הבקרה** ← **מרכז הרשת והשיתוף** ← **הגדר חיבור חדש או רשת חדשה** ← **התחבר לאינטרנט**.
החלון **Connect to the Internet** מופיע.
-  **הערה:** אם אינך יודע באיזה סוג של חיבור לבחור, לחץ על **עזור לי לבחור** או צור קשר עם ספק האינטרנט.
3. עקוב אחר ההוראות על המסך והשתמש בפרטי ההגדרות שסיפק לך ספק השירות כדי להשלים את ההגדרה.

הגדרת חיבור האינטרנט

ספקי שירות אינטרנט (ISP) והצעותיהם משתנים ממדינה למדינה. פנה אל ספק השירות שלך לקבלת מידע על השירותים הזמינים במדינתך.

אם אינך מצליח להתחבר לאינטרנט אך התחברת בעבר בהצלחה, ייתכן שיש בעיה אצל ספק השירות. פנה אל ספק האינטרנט וברר מהו מצב השירות, או נסה להתחבר שוב מאוחר יותר.

הכן את המידע מספק השירות בהישג יד. אם אין לך ספק שירות, האשף **Connect to the Internet** (התחבר לאינטרנט) יכול לסייע לך להשיג אחד.

Windows Vista

 **הערה:** ההוראות שלהלן מתייחסות לתצוגת ברירת המחדל של Windows, ולכן ייתכן כי לא יהיו ישימות אם שינית את ההגדרות במחשב Dell™ שברשותך לתצוגה קלאסית של Windows.

1. שמור וסגור את כל הקבצים הפתוחים וצא מכל התוכניות הפתוחות.

2. לחץ על **התחל**  ← **לוח הבקרה**.

3. לחץ על **רשת ואינטרנט** ← **מרכז הרשת והשיתוף** ← **הגדר חיבור** ← **התחבר לאינטרנט**.
החלון **Connect to the Internet** מופיע.

 **הערה:** אם אינך יודע באיזה סוג של חיבור לבחור לחץ **Help me choose** (עזור לי לבחור) או צור קשר עם ספק האינטרנט.

4. עקוב אחר ההוראות על המסך והשתמש בפרטי ההגדרות שסיפק לך ספק השירות כדי להשלים את ההגדרה.

Windows® 7

1. שמור וסגור את כל הקבצים הפתוחים וצא מכל התוכניות הפתוחות.
2. לחץ על **התחל**  ← **לוח הבקרה** ← **מרכז הרשת והשיתוף** ← **התחבר לרשת**.
3. בצע את ההוראות המופיעות על-גבי המסך כדי להשלים את ההגדרה.

לסיום הגדרת חיבור האינטרנט הקווי שלך, עקוב אחר ההוראות המופיעות ב-"הגדרת חיבור האינטרנט שלך", בעמוד 14.

הגדרת חיבור אלחוטי

לפני שתוכל להשתמש בחיבור אינטרנט אלחוטי, עליך להתחבר אל הנתב האלחוטי.

Windows Vista®

1. שמור וסגור את כל הקבצים הפתוחים וצא מכל התוכניות הפתוחות.
2. לחץ על **התחל**  ← **התחבר אל**.
3. בצע את ההוראות המופיעות על-גבי המסך כדי להשלים את ההגדרה.

התחברות לאינטרנט (אופציונלי)

כדי להתחבר לאינטרנט, נדרש מודם או חיבור רשת חיצוני וכן ספק שירותי אינטרנט (ISP).

אם מודם USB חיצוני או מתאם Wireless LAN לא נכלל בהזמנתך המקורית, ניתן לרכוש את הפריט באתר Dell ב-www.dell.com.

הגדרת חיבור קווי

- אם אתה משתמש בהתקשרות בחיג, חבר את קו הטלפון למחבר המודם החיצוני מסוג USB (אופציונלי) ולשקע הטלפון בקיר, לפני הגדרת החיבור לאינטרנט.
- אם אתה משתמש בחיבור מודם DSL או כבלים/לוויין, פנה לספק השירות לקבלת הוראות התקנה.

התקן את Microsoft Windows

מחשב Dell שברשותך מוגדר מראש עם מערכת ההפעלה Microsoft® Windows®. להתקנת Windows בפעם הראשונה, בצע את ההוראות המופיעות על-גבי המסך. מסך ההתקנה של Windows ינחה אותך לאורך מספר הליכים, לרבות הסכמה לתנאי הרישיון, הגדרת ההעדפות והגדרה של חיבור אינטרנט. ההתקנה של Windows עשויה להימשך זמן מה.

 **התראה: אין להפריע לתהליך ההתקנה של מערכת ההפעלה. ביצוע פעולה זו עשויה לגרום לאי-יציבות של המחשב ויהיה עליך להתקין מחדש את מערכת ההפעלה.**

 **הערה:** לקבלת הביצועים המיטביים של המחשב, מומלץ להוריד ולהתקין את ה-BIOS ומנהלי ההתקנים העדכניים ביותר הזמינים עבור המחשב באתר התמיכה של Dell בכתובת support.dell.com.

לחץ על לחצן המתח.

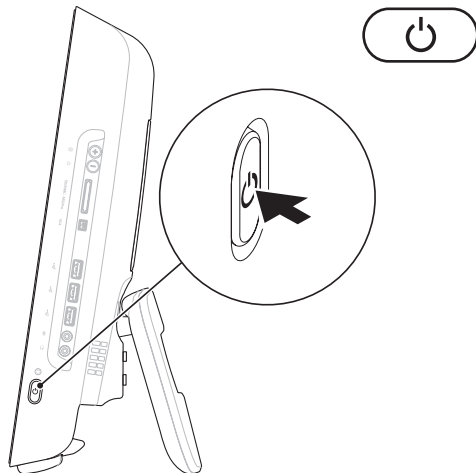

כוונון מעמד המחשב

אזהרה: אל תשתמש במעמד לנשיאת המחשב. 

הערה: יש לסגור את המעמד לפני השימוש במחשב עם תושבת VESA להתקנה על הקיר.

משוך את המעמד כדי לכוונון את הצג לזווית צפייה נוחה. ליל נקישה ברור נשמע בעת פתיחה או סגירה של המעמד. המחשב שלך תומך בתושבות VESA להתקנה על הקיר, עם אישור UL. להתקנה כהלכה, השתמש בארבעה ברגים בקוטר 4 מ"מ, רוחב 0.7 ואורך 10.0 מ"מ.

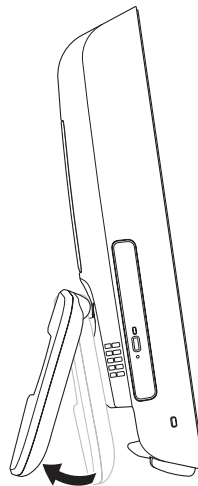

התקנת מחשב המחברת Inspiron One

אין צורך בחיבור רשת כדי לסיים את התקנת המחשב, אך אם יש ברשותך רשת קיימת או חיבור אינטרנט באמצעות כבל (כגון כבל מודם ביתי, או שקע Ethernet), ניתן לחבר כעת.

 **הערה:** השתמש רק בכבל Ethernet (מחבר RJ45) לחיבור למחבר הרשת. אל תחבר כבל טלפון (מחבר RJ11) אל תוך מחבר הרשת.

כדי לחבר את המחשב לרשת או להתקן פס-רחב, חבר קצה אחד של כבל רשת ליציאת רשת או להתקן פס-רחב. חבר את הקצה השני של כבל הרשת למחבר הרשת (מחבר RJ45) בלוח האחורי של המחשב. צליל נקישה מציין שכבל הרשת חובר כהלכה.

חבר את כבל הרשת (אופציונלי)

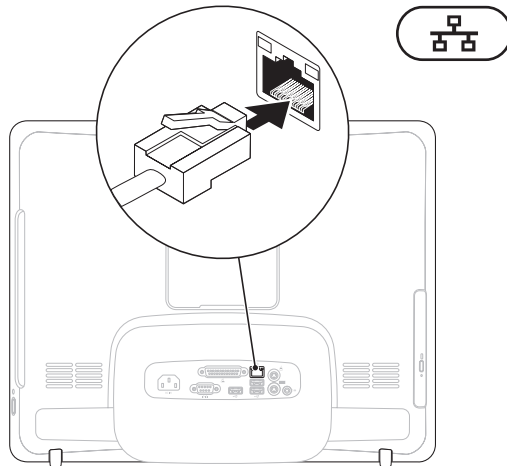

חבר את כבל החשמל

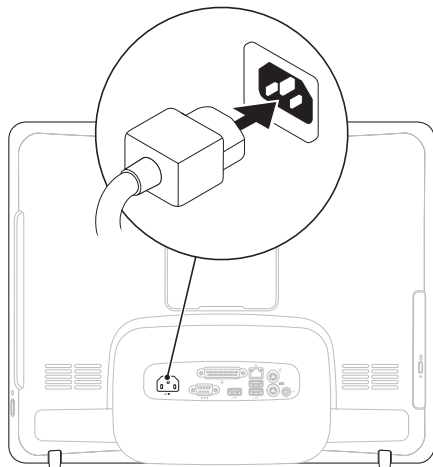

חבר את המקלדת ואת העכבר

חבר את מקלדת ה-USB והעכבר למחברי ה-USB במחשב.

הערה: אם רכשת מקלדת ועכבר אלחוטיים יחד עם המחשב, חבר את מקלט ה-USB אל מחבר ה-USB. לקבלת מידע נוסף, עיין בתיעוד המצורף למקלדת ולמחשב.

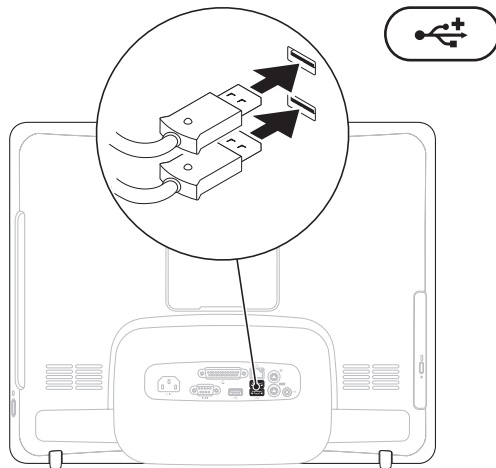

התקנת מחשב המחברת Inspiron One

לפני התקנת המחשב

בעת מיקום המחשב, ודא שאתה מאפשר גישה קלה למקור חשמל, לחצני בקרה וחיבורים שבצד ימין, אוורור מתאים ומשטח ישר ויציב שעליו יונח המחשב.

הגבלת זרימת האוויר סביב מחשב נישא Inspiron One שלך, עלולה לגרום להתחממות יתר של המחשב. כדי למנוע התחממות יתר, הקפד להשאיר מרווח של לפחות 10.2 ס"מ (4 אינץ') בצדו האחורי של המחשב ומרווח של לפחות 5.1 ס"מ (2 אינץ') בכל הצדדים האחרים. לעולם אל תמקם את מחשב ב-חלל סגור, כגון ארון או מגירה, כשהוא פועל.

סעיף זה מספק מידע על התקנת ה- Inspiron™ One שברשותך.

אזהרה: לפני שתתחיל לבצע הליך כלשהו במקטע זה, קרא את הוראות הבטיחות המצורפות למחשב שברשותך. לקבלת מידע נוסף אודות בטיחות ושיטות עבודה מומלצות, בקר בדף הבית של התאימות לתקינה בכתובת www.dell.com/regulatory_compliance.

הערה: תג השירות של המחשב שלך ממוקם בגב המחשב. השתמש בקוד זה כדי לזהות את המחשב שברשותך בעת גישה לאתר התמיכה של Dell באינטרנט או בעת פנייה לתמיכה טכנית.

57	מידע על המוצר	48	שחזור מערכת ההפעלה
	החזרת פריטים לתיקון במסגרת	48	שחזור מערכת
57	האחריות או לקבלת זיכוי	50	Dell Factory Image Restore
59	לפני שתתקשר	52	התקנה מחדש של מערכת ההפעלה
60	פנייה אל Dell	54	קבלת עזרה
62	איתור מידע ומשאבים נוספים	55	תמיכה טכנית ושירות לקוחות
64	מפרט בסיסי	55	DellConnect
68	נספח	55	שירותים מקוונים
68	הודעה על מוצר של Macrovision		שירות מצב ההזמנות האוטומטי
69	אינדקס	56	(Automated Order-Status Service)

28	תכונות תצוגה
30	תכונות התוכנה
34	Dell Dock
35	פתרון בעיות
35	קודי צפצוף
36	בעיות רשת
37	בעיות חשמל
38	בעיות זיכרון
39	בעיות היתקעות ותוכנה
41	שימוש בכלי תמיכה
41	מרכז התמיכה של Dell
42	הודעות מערכת
	Hardware Troubleshooter
43	(פותר בעיות החומרה)
44	תוכנית אבחון Dell

5	התקנת מחשב המחברת Inspiron One
5	לפני התקנת המחשב
6	חבר את המקלדת ואת העכבר
7	חבר את כבל החשמל
8	חבר את כבל הרשת (אופציונלי)
10	כוונן מעמד המחשב
11	לחץ על לחצן המתח
12	התקן את Microsoft Windows
12	התחברות לאינטרנט (אופציונלי)
16	שימוש במחשב Inspiron One
16	מבט מימין
18	לחצנים ומחברים בלוח הימני
20	מבט משמאל
22	שימוש בכונן האופטי
24	מאפייני תצוגה גב המחשב
26	מחברי הלוח האחורי

הערות, התראות ואזהרות

 **הערה:** הערה מציינת מידע חשוב המסייע להשתמש במחשב ביתר יעילות.

 **התראה:** "התראה" מציינת נזק אפשרי לחומרה או אובדן נתונים, ומסביר כיצד ניתן למנוע את הבעיה.

 **אזהרה:** "אזהרה" מציינת אפשרות של נזק לרכוש, פגיעה גופנית או מוות.

אם רכשת מחשב n Series של Dell™, כל התייחסות במסמך זה למערכות ההפעלה Windows® Microsoft® אינה רלוונטית.

המידע במסמך זה נתון לשינויים ללא הודעה מראש.

© 2009 Dell Inc. כל הזכויות שמורות.

חל איסור מוחלט על שעתוק חומרים אלה, בכל דרך שהיא, ללא קבלת רשות בכתב מאת Dell Inc.

סימנים מסחריים הנמצאים בשימוש בטקסט זה: Dell הלוגו של Dell, *DELL*, *YOURS IS HERE*, ו-*DellConnect* הנם סימנים מסחריים של Dell Inc; *Intel*, *Pentium* ו-*Celeron* הנם סימנים מסחריים רשומים ו-*Core* הנו סימן מסחרי של חברת Intel בארה"ב ובמדינות אחרות; *Microsoft*, *Windows*, *Windows Vista* ולוגו לחצן התחיל של *Windows Vista* הנם סימנים מסחריים אוסימנים מסחריים רשומים של חברת Microsoft בארצות הברית ו/או במדינות אחרות; *Bluetooth* הנו סימן מסחרי רשום בבעלות Bluetooth SIG Inc ונמצאת בשימוש Dell תחת רישיון.

סימני מסחר ושמות מסחר אחרים המוזכרים במסמך זה מתייחסים לישויות הטוענות לבעלות על אותם סימנים ושמות או למוצרים שלהן. Dell Inc. מוותרת על כל עניין קנייני בסימנים מסחריים ושמות מסחריים פרט לאלה שבבעלותה.

Rev. A00

מס' חלק VH3YP

יוני 2009

INSPIRON™

מדריך התקנה

W01B001 גוג

W01B דגם

INSPIRON™

מדריך התקנה



YOURS IS HERE